

plint collection

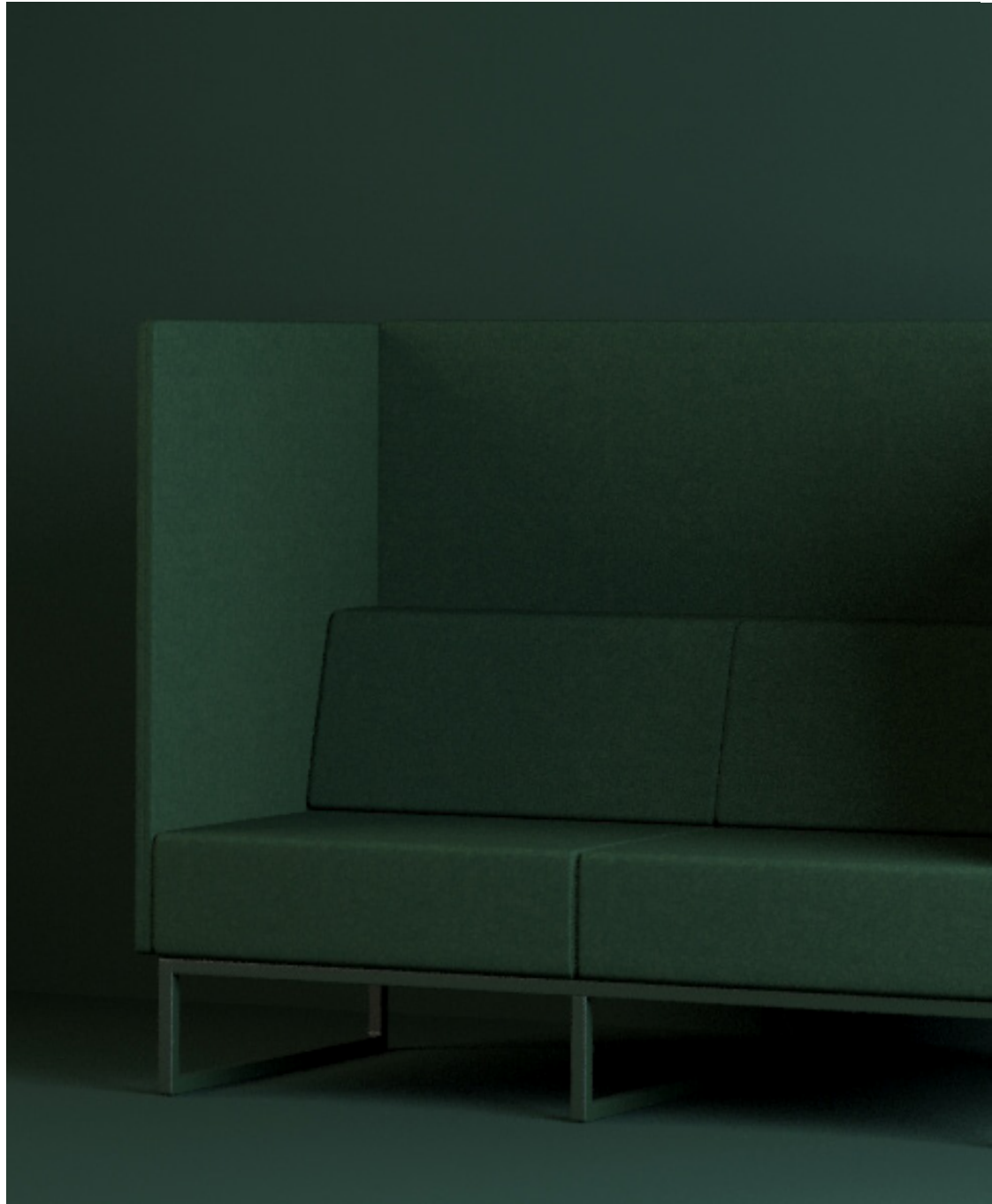

bejot:



**Kasper
Mose**

en:

Kasper Mose graduated from Aarhus School of Architecture in 2008, at the Institute for Design. He has gained a solid experience from working at leading Danish architectural firms such as Arkitema and Friis & Moltke Architects. In 2020 he started up his own design studio, seeking a more simple and holistic approach to architecture and furniture design.

pl:

Kasper Mose ukończył Aarhus School of Architecture w 2008 roku, w instytucie Designu. Doświadczenie zdobywał w topowych duńskich biurach projektowych – Arkitema, czy Friis&Moltke Architects. W 2020 roku otworzył własne studio projektowe, w którym poszukuje prostoty i holistycznego podejścia do projektowania architektury i mebli.

de:

Kasper Mose machte 2008 seinen Abschluss am Institut für Design der Aarhus School of Architecture. Er verfügt über eine solide Erfahrung, die er bei der Arbeit in führenden dänischen Architekturbüros wie Arkitema und Friis & Moltke Architects gesammelt hat. 2020 gründete er sein eigenes Designstudio, um einen einfacheren und ganzheitlicheren Ansatz für Architektur und Möbeldesign zu finden.

Kasper Mose's design is firmly rooted in the Danish design tradition, and is characterized by simplicity, functionality, and minimalism.

**be:modular
be:biophilic
be:muted
be:designed
be:seated**

bejot: of the world



Sofa PL 30 SSS + PL WR + PL WL + PL WB 30 C
Upholstered with LDS 21
Metal finish RAL 9005 S

Tables PL 10 T + PL 1HT
Finger joint solid oak tabletop
Metal finish RAL 9005 S



PL 15 SAB + PL WR + PL WL + PL WB 15 C

Upholstered with RX 612
Metal finish RAL 9005 S

Pouf PL 10 P

Upholstered with RX 823
Metal finish RAL 9005 S

en:

Comfort and acoustics

Plint stands for timeless Scandinavian design and proven technological solutions. Based on years of experience in the production of office seating and acoustic furniture, we have developed the ideal modular system with walls filled with high-quality acoustic foams.

pl:

Komfort i akustyka

Plint to ponadczasowy, skandynawski design i sprawdzone rozwiązania technologiczne. Na podstawie wieloletniego doświadczenia w produkcji siedzisk biurowych i mebli akustycznych opracowaliśmy idealny system modułowy ze ściankami wypełnionymi wysokiej jakości piankami akustycznymi.

de:

Komfort und Akustik

Plint steht für zeitloses skandinavisches Design und bewährte technologische Lösungen. Basierend auf jahrelanger Erfahrung in der Produktion von Bürositzmöbeln und Akustikmöbeln haben wir das ideale modulare System mit Wänden entwickelt, die mit hochwertigem Akustikschaum gefüllt sind.

Modern base with many possibilities



PL 30 CST

Upholstered with CUZ 28
Finger joint solid oak tabletop
Metal finish RAL 9005 S

be:multipurpose

individual single sets



PL 20 SAB

Upholstered with CUZ 28
Metal finish RAL 9005 S

en:
Cosy spaces

Plint will come in handy wherever there is a need to create a cosy space for relaxation, tranquillity, or a casual workplace. Its timeless form will work well in offices, public places, and at home.

pl:
Kameralne przestrzenie

Plint przyda się wszędzie tam, gdzie znajdzie się potrzeba wydzielenia kameralnej przestrzeni do relaksu, wyciszenia lub swobodnego miejsca pracy. Jego ponadczasowa forma sprawdzi się zarówno w biurach, miejscach publicznych jak i w zaciszu domowym.

de:
Gemütliche Räume

Plint kommt überall dort zum Einsatz, wo ein gemütlicher Raum zur Entspannung, Beruhigung oder ein freier Arbeitsplatz geschaffen werden soll. Seine zeitlose Form kommt gut in Büros, öffentlichen Räumen und zu Hause an.



PL 30 PPT

Upholstered with RX 823
Finger joint solid oak tabletop
Metal finish RAL 9005 S

2x PL 20 PP

Upholstered with RX 632
Metal finish RAL 9005 S

Various needs, simple solutions



PL 30 SPS
Upholstered with CUZ 28
Metal finish RAL 9005 S

**Simplicity of form –
integrates to every interior**



Modular set:
PL 20 SS + PL 1C C + PL 30 SPS + PL 1C C + PL 10 S
Upholstered with LDS 41
Metal finish RAL 9005 S

Table PL 1H T
Laminated tabletop U 999 ST 2
Metal finish RAL 9005 S

Create unique modular systems

en:

With three dedicated connecting elements, you can create elaborate sets which require only one person for assembly.

pl:

Dzięki zastosowaniu trzech dedykowanych łączników można tworzyć rozbudowane zestawy, a do ich montażu wystarczy jedna osoba.

de:

Mit drei dedizierten Anschlüssen können Sie erweiterte Sets erstellen und benötigen nur eine Person zur Installation.

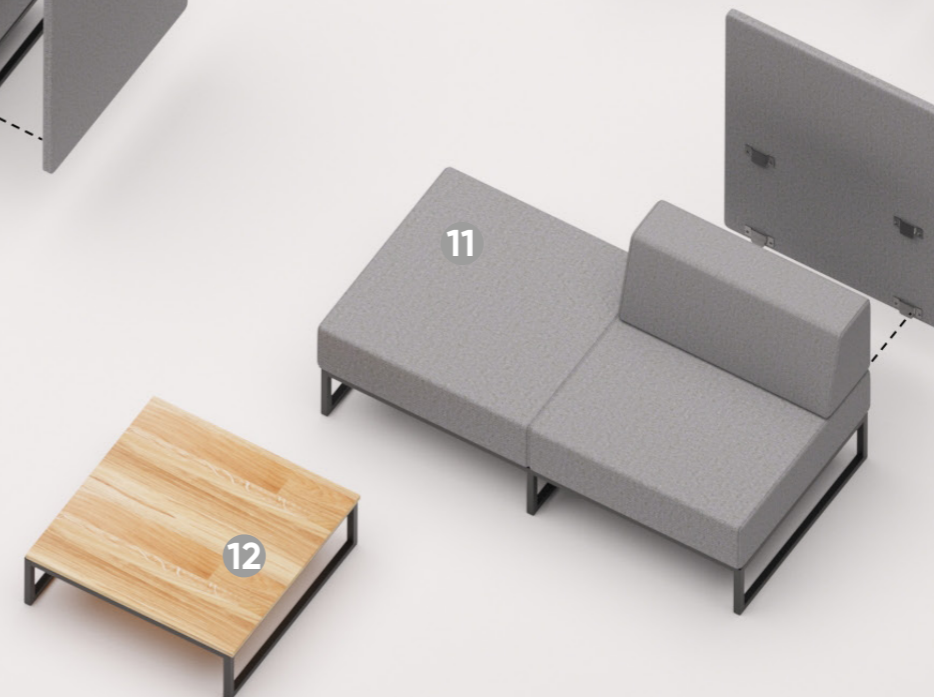
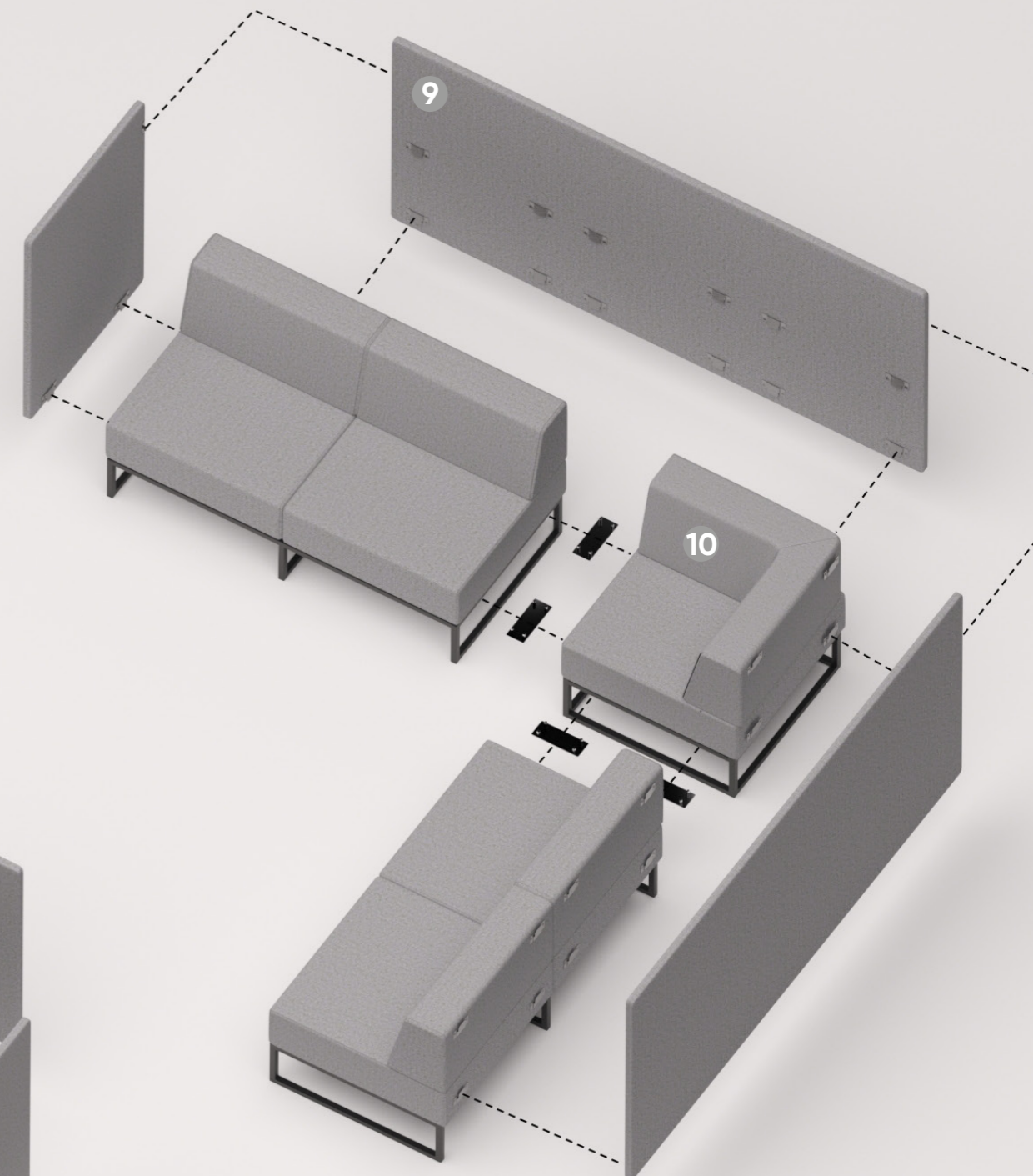
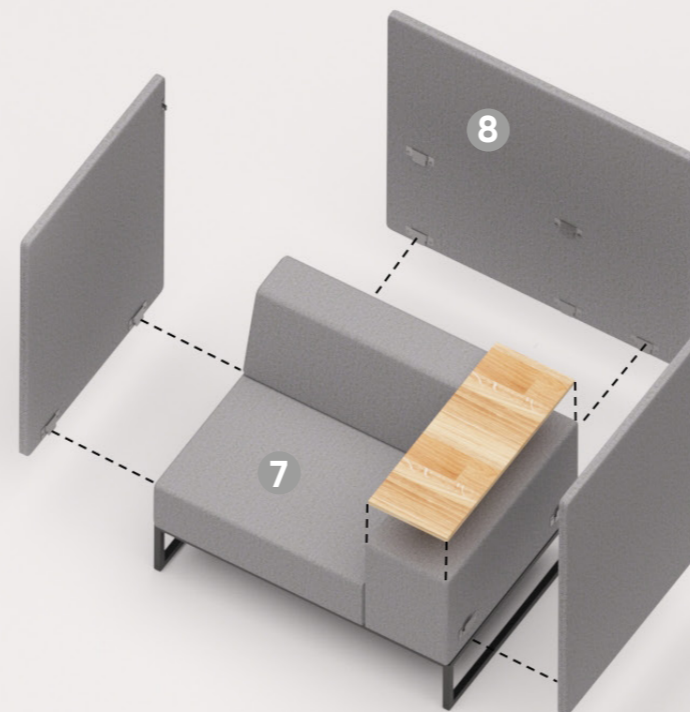
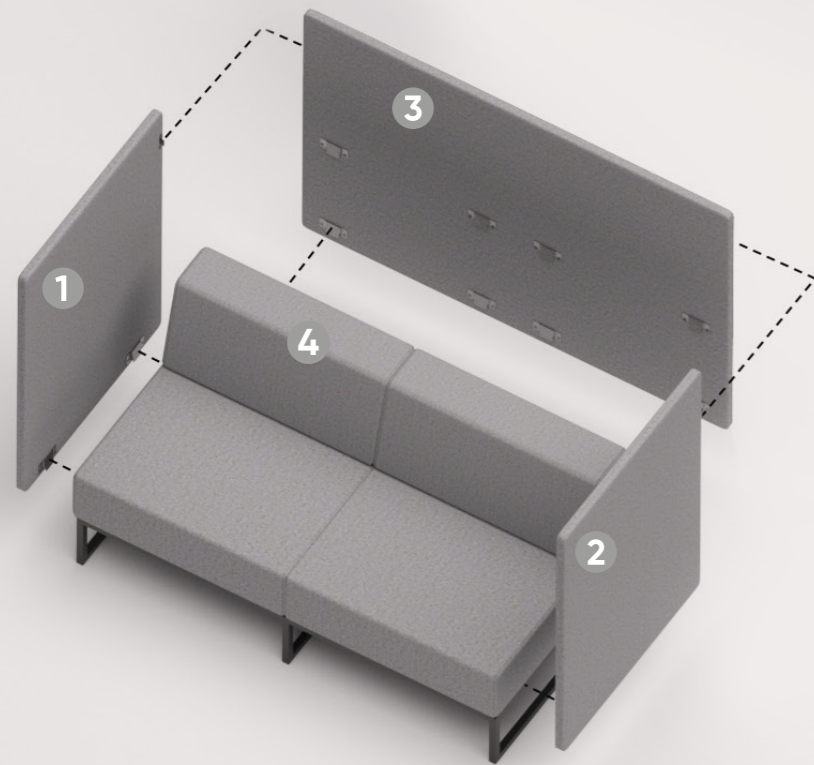
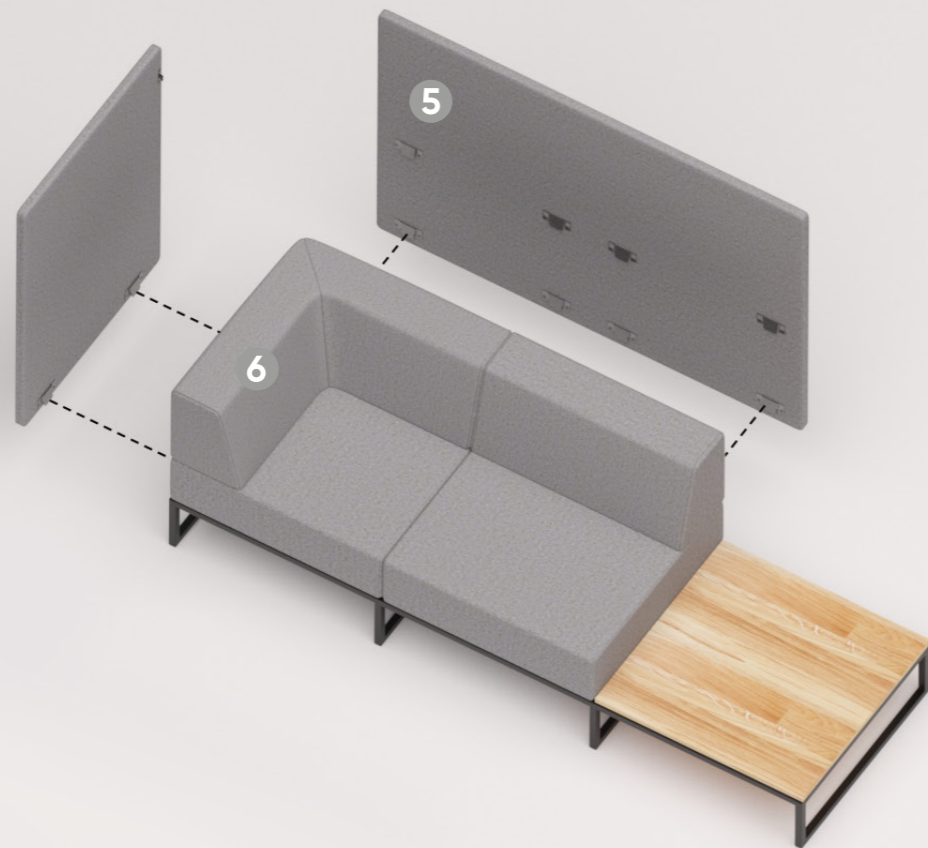

- 1. Acoustic panel **PL WR**
- 2. Acoustic panel **PL WL**
- 3. Acoustic panel **PL WB 30 C**
- 4. Modular sofa **PL 20 SS**
- 5. Acoustic panel **PL WB 20 L**
- 6. Modular sofa **PL 30 CST**

- 7. Single seating unit **PL 15 SA (+B OPTIONAL)**
- 8. Acoustic panel **PL WB 15 C**
- 9. Acoustic panel **PL WB 30 C**
- 10. Corner element **PL 1C C + L-PL connectors**
- 11. Modular sofa **PL 20 PS**
- 12. Table **PL 10 T**

Sample modular compositions



PL 30 CST + PL WR + PL WB 20 L

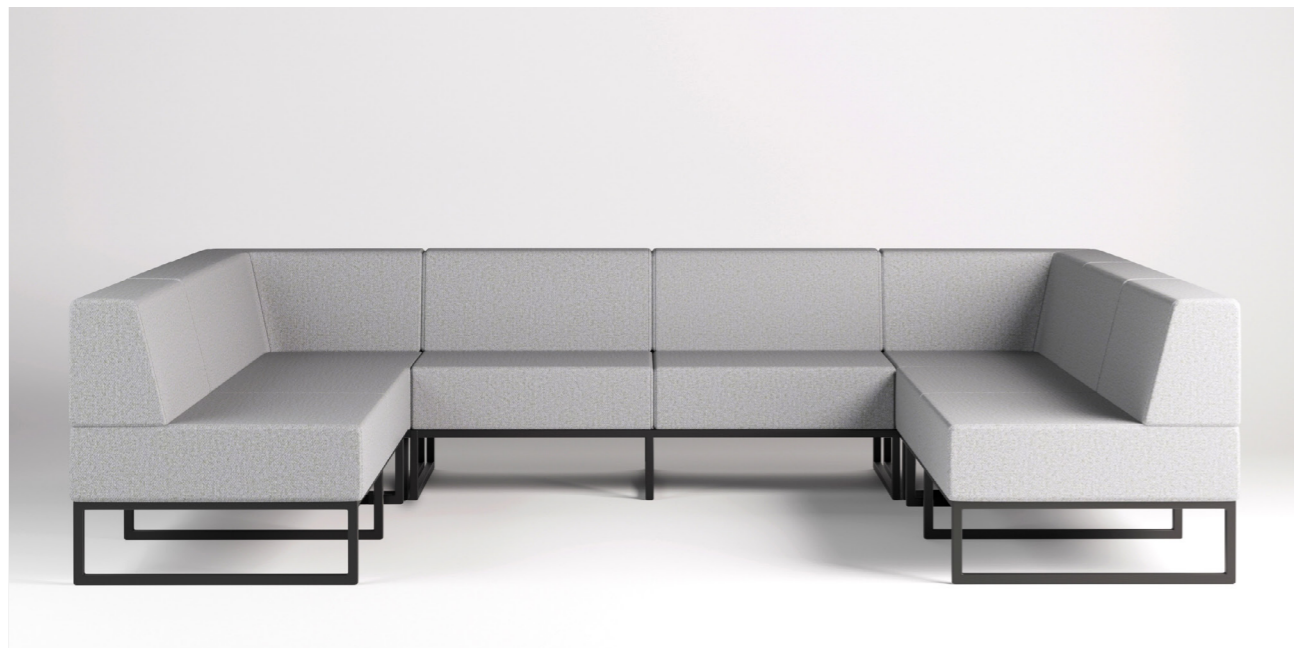

PL 20 SS + PL 1C C + PL 20 SS + PL 1C C + PL 20 SS + 4x L-PL connectors set

en:

Create interiors and play with form

Plint allows the creation of pro-social layouts that foster interpersonal relationships and communication, as well as anti-social layouts that provide individual space. Play with the form and adjust the furniture to your needs.

pl:

Kreuj wnętrza i baw się formą

Plint pozwala na stworzenie układów dospolecznych sprzyjających budowaniu relacji międzyludzkich i komunikacji, jak i układów odspolecznych zapewniających wydzieloną przestrzeń. Baw się formą i dopasuj mebel do swoich potrzeb.

de:

Innenräume gestalten und mit Formen spielen

Plint ermöglicht prosoziale Arrangements, die zwischenmenschliche Beziehungen und Kommunikation fördern, sowie antisoziale Arrangements, die abgetrennte Räume bieten. Spiel mit der Form und passen Sie die Möbel an Ihre Bedürfnisse an.

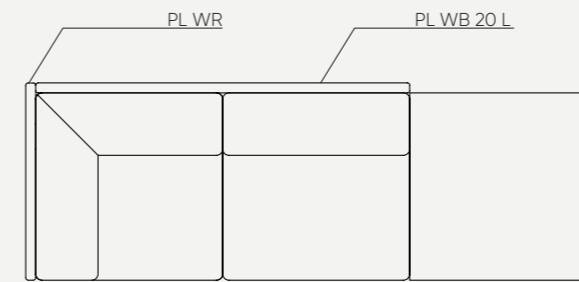
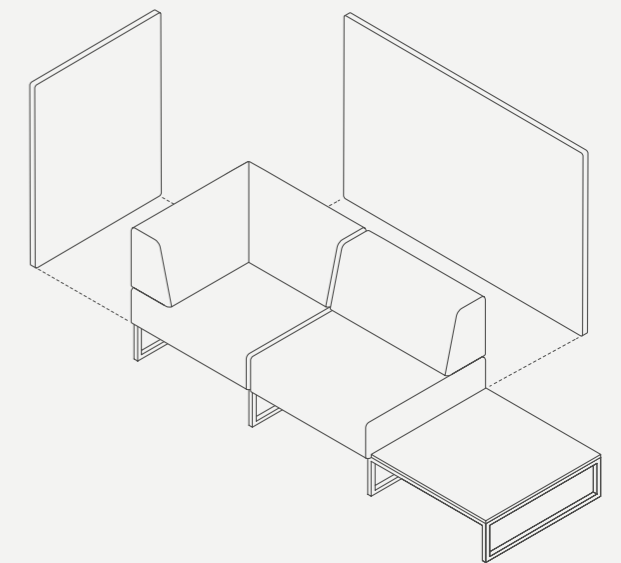

PL 30 CST

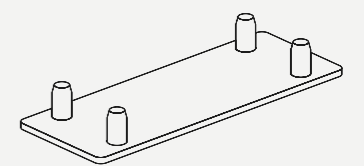
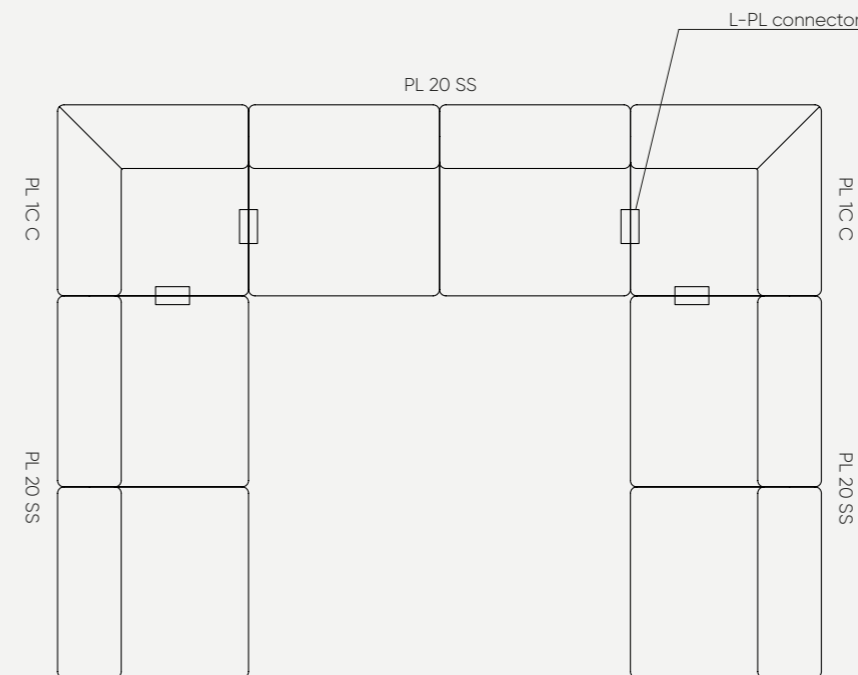

L-PL seats connector /
łącznik siedzisk L-PL /
L-PL-Sitz-Anschluss

en:

Thanks to the base consisting of cubes, creating layouts is extremely easy - just remember to add the corner element C.

pl:

Dzięki podstawie składającej się z kubików tworzenie układów jest niezwykle proste - wystarczy pamiętać o dodaniu elementu narożnego C.

de:

Mit einer Basis aus Schränken ist das Erstellen von Arrangements unglaublich einfach - denken Sie nur daran, das C-Eckteil hinzuzufügen.

Sample modular compositions



PL 15 SA + PL WR + PL WB 15 C + PL WL



2 x PL 30 STS + L-PL connectors

en:

Sky is the limit

The same piece of furniture for a small individual office and a huge hall? Plint will fit into any space, regardless of scale. The narrowest module measures only 75 cm, and what is the widest dimension you can get? Be limited only by your space and imagination.

pl:

Ogranicza Cię tylko wyobraźnia

Ten sam mebel do małego, indywidualnego biura i ogromnej hali? Plint dopasuje się do każdej przestrzeni, niezależnie od skali. Najwęższy moduł o szerokości jedynie 75 cm, a najszerszy? Niech ogranicza Cię jedynie Twoja przestrzeń i wyobraźnia.

de:

Nur Ihre Vorstellungskraft begrenzt Sie

Das gleiche Möbelstück für ein kleines Einzelbüro und eine große Halle? Plint passt in jeden Raum, unabhängig vom Maßstab. Das schmalste Modul misst nur 75 cm und das breiteste? Lassen Sie sich nur von Ihrem Platz und Ihrer Fantasie begrenzen.

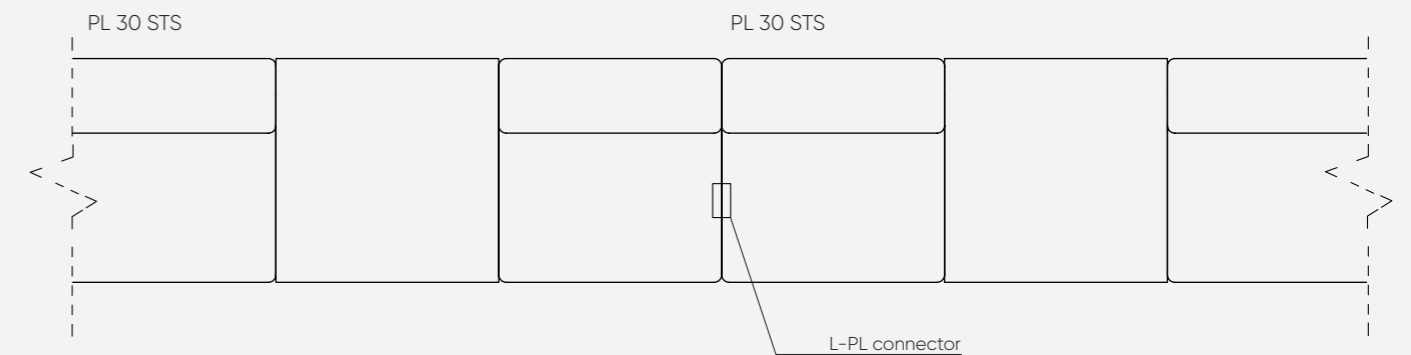
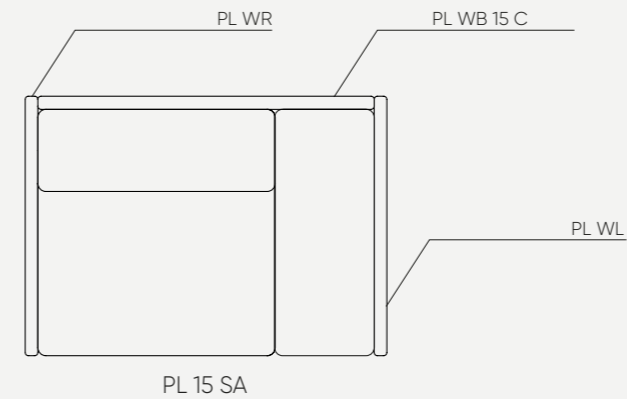
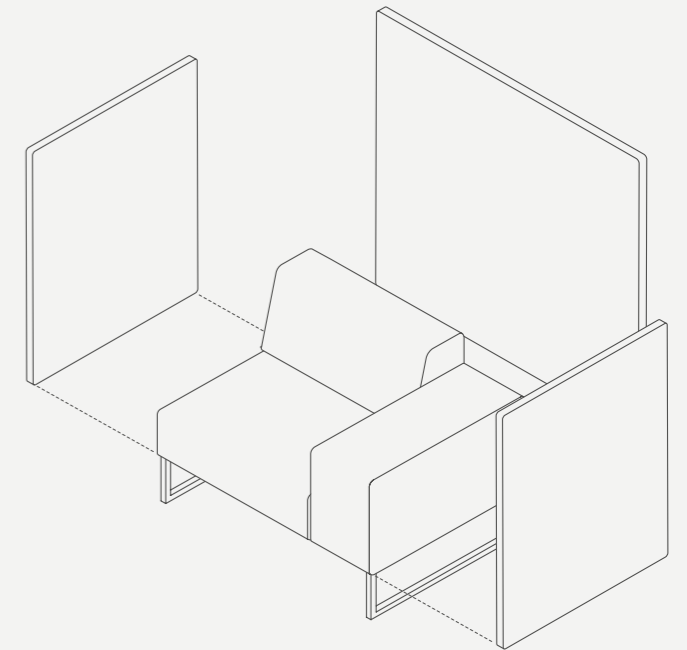

en:

In large and bustling spaces, we recommend supplementing sets with acoustic walls for maximum comfort. Only one person is needed for assembly!

pl:

W dużych i gwarnych przestrzeniach rekomendujemy uzupełnianie zestawów o ścianki akustyczne, dla zapewnienia maksymalnego komfortu. Do ich montażu wystarczy jedna osoba!

de:

In großen und belebten Räumen empfehlen wir die Ergänzung von Sets mit Akustikwänden für maximalen Komfort. Jetzt wird nur noch eine Person für die Montage benötigt.

Monocolour configurations – as simple as it seems



Plint modules: sofas, poufs and tables

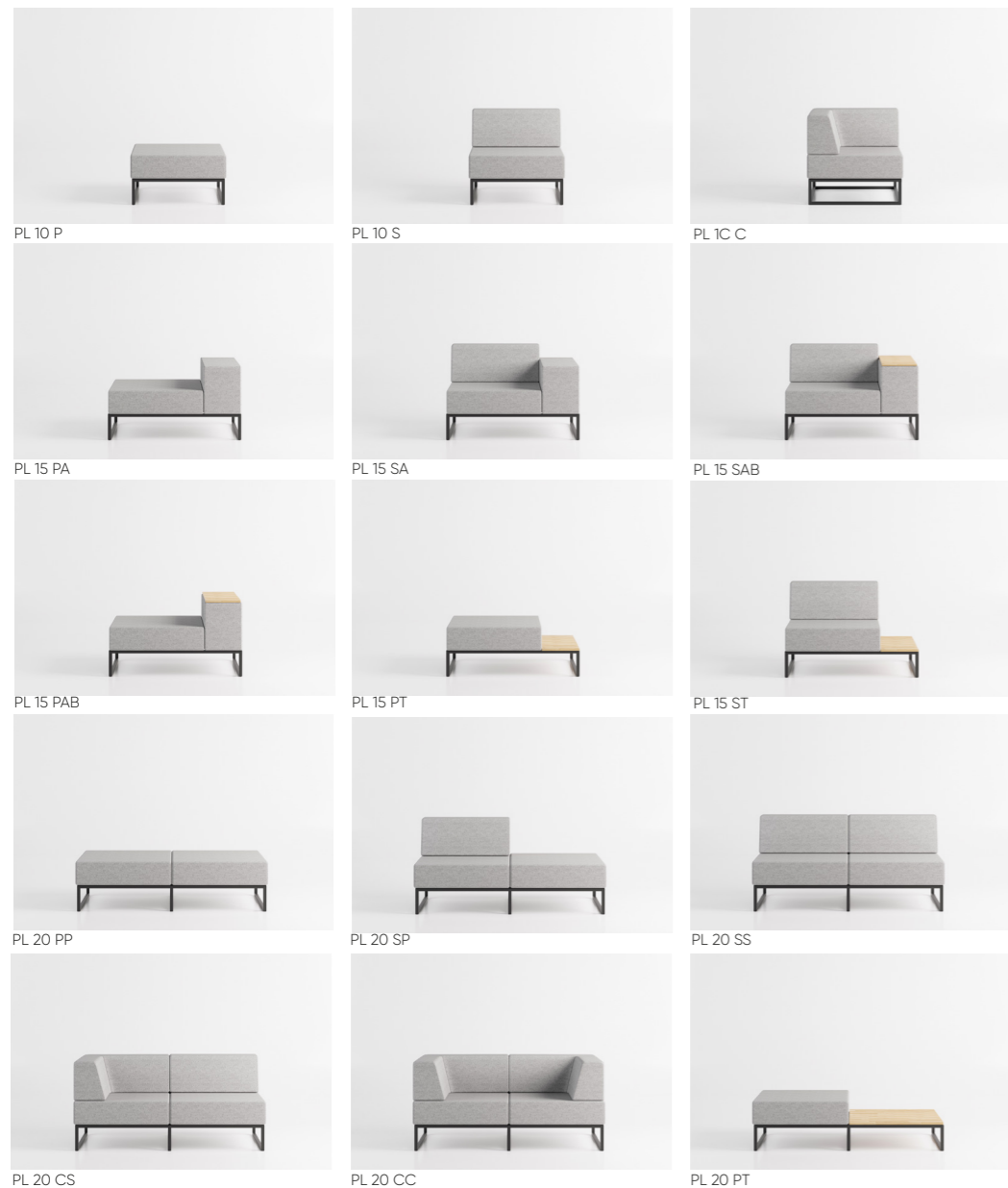

MEDIAPORT



mediaports can be mounted to seats and armrests with built-in tops; mediaports comes in two types: 1 x 230V or 2 x USB (frames in white or black), for the armrests, there is also the option of using an induction charger / mediaports mogą być zamontowane do siedzisk i podłokietników z blatem; do wyboru 2 rodzaje mediaportów: 1 x 230V lub 2 x USB (ramki w kolorze białym lub czarnym), dla podłokietników dodatkowo możliwość zastosowania ładowarki indukcyjnej / Mediaports können an Sitzen und Armlehnen mit Platte montiert werden; 2 Typen von Mediaports zur Auswahl: 1 x 230V oder 2 x USB (Rahmen in weiß oder schwarz), für die Armlehnen besteht zusätzlich die Möglichkeit, ein induktives Ladegerät zu verwenden

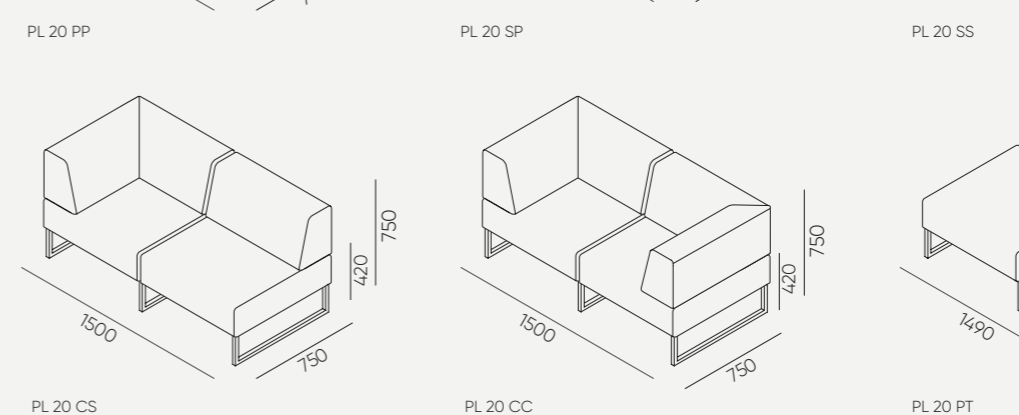
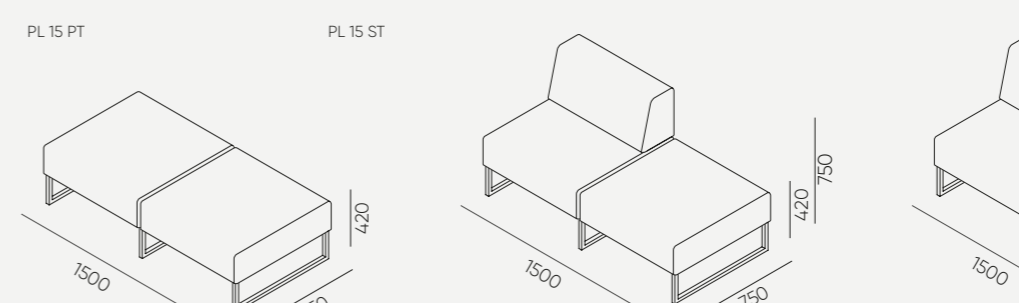
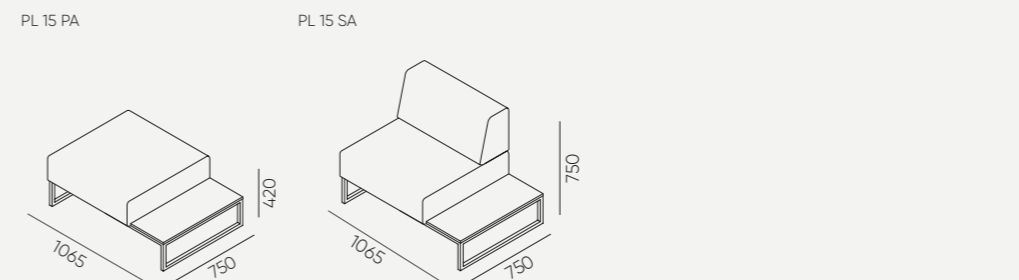
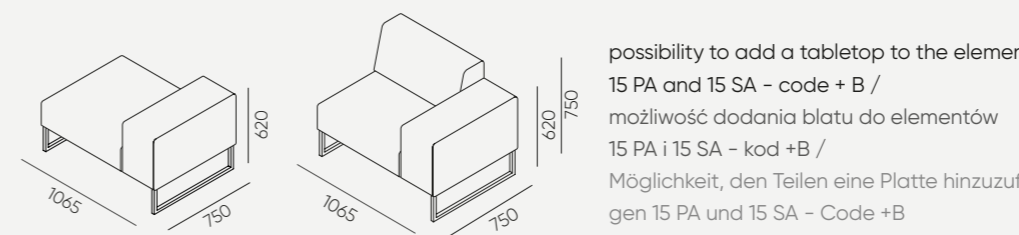
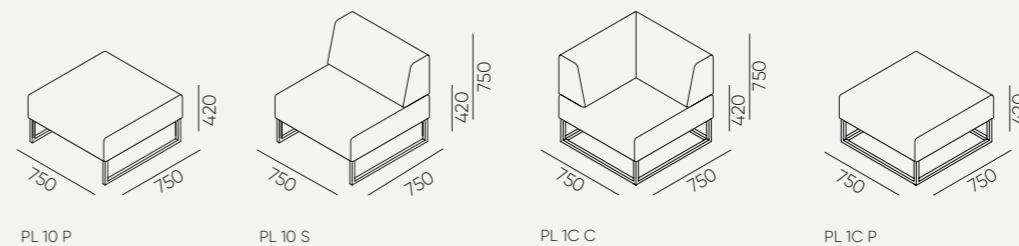

10 elements are a corner element in L and C sets / elementy 10 są elementem narożnikowym w zestawach typu L i C / 10-Elemente sind ein Eckelement in L- und C-Mengen

possibility to add a tabletop to the elements 15 PA and 15 SA - code + B / możliwość dodania blatu do elementów 15 PA i 15 SA - kod +B / Möglichkeit, den Teilen eine Platte hinzuzufügen 15 PA und 15 SA - Code +B

en:

Many possibilities

Building from a single base form, an infinite number of layouts can be created by combining different types of seats: without backrests or with straight or corner backrests. Additionally, the seats can be replaced with a low-set top or supplemented with a wide armrest, with or without a top. All kits are compatible with PL W acoustic walls.

pl:

Wiele możliwości

Bazując na jednej formie podstawy można stworzyć nieskończenie wiele układów łącząc ze sobą różne rodzaje siedzisk: bez oparcia, czy też z oparciami prostymi lub narożnymi. Dodatkowo siedziska można zastąpić nisko osadzonym blatem lub uzupełnić o szeroki podłokietnik, z blatem lub bez. Wszystkie zestawy są kompatybilne ze ściankami akustycznymi PL W.

de:

Viele Möglichkeiten

Basierend auf einer einzigen Grundform können unendlich viele Kombinationen durch die Zusammenfügung verschiedener Sitztypen geschaffen werden: ohne Rückenlehnen oder mit geraden bzw. eckigen Rückenlehnen. Zusätzlich können die Sitze durch eine niedrig angesetzte Platte ersetzt oder durch eine breite Armlehne, mit oder ohne Platte, ergänzt werden. Alle Garnituren sind mit Akustikwänden PL W kompatibel.

Plint modules: sofas, poufs and tables



PL 30 PPP

PL 30 SPP

PL 20 SPS

PL 30 SSS

PL 30 CSP

PL 30 CSS

PL 30 CSC

PL 30 PTP

PL 30 PTS

PL 30 STS

PL 30 CPT

PL 30 CST



MEDIAPORT



mediaports can be mounted to seats and armrests with built-in tops; mediaports comes in two types: 1 x 230V or 2 x USB (frames in white or black), for the armrests, there is also the option of using an induction charger / mediaports mogą być zamontowane do siedzisk i podłokietników z blatem; do wyboru 2 rodzaje mediaportów: 1 x 230V lub 2 x USB (ramki w kolorze białym lub czarnym), dla podłokietników dodatkowo możliwość zastosowania ładowarki indukcyjnej / Mediaports können an Sitzen und Armlehnen mit Platte montiert werden; 2 Typen von Mediaports zur Auswahl: 1 x 230V oder 2 x USB (Rahmen in weiß oder schwarz), für die Armlehnen besteht zusätzlich die Möglichkeit, ein induktives Ladegerät zu verwenden

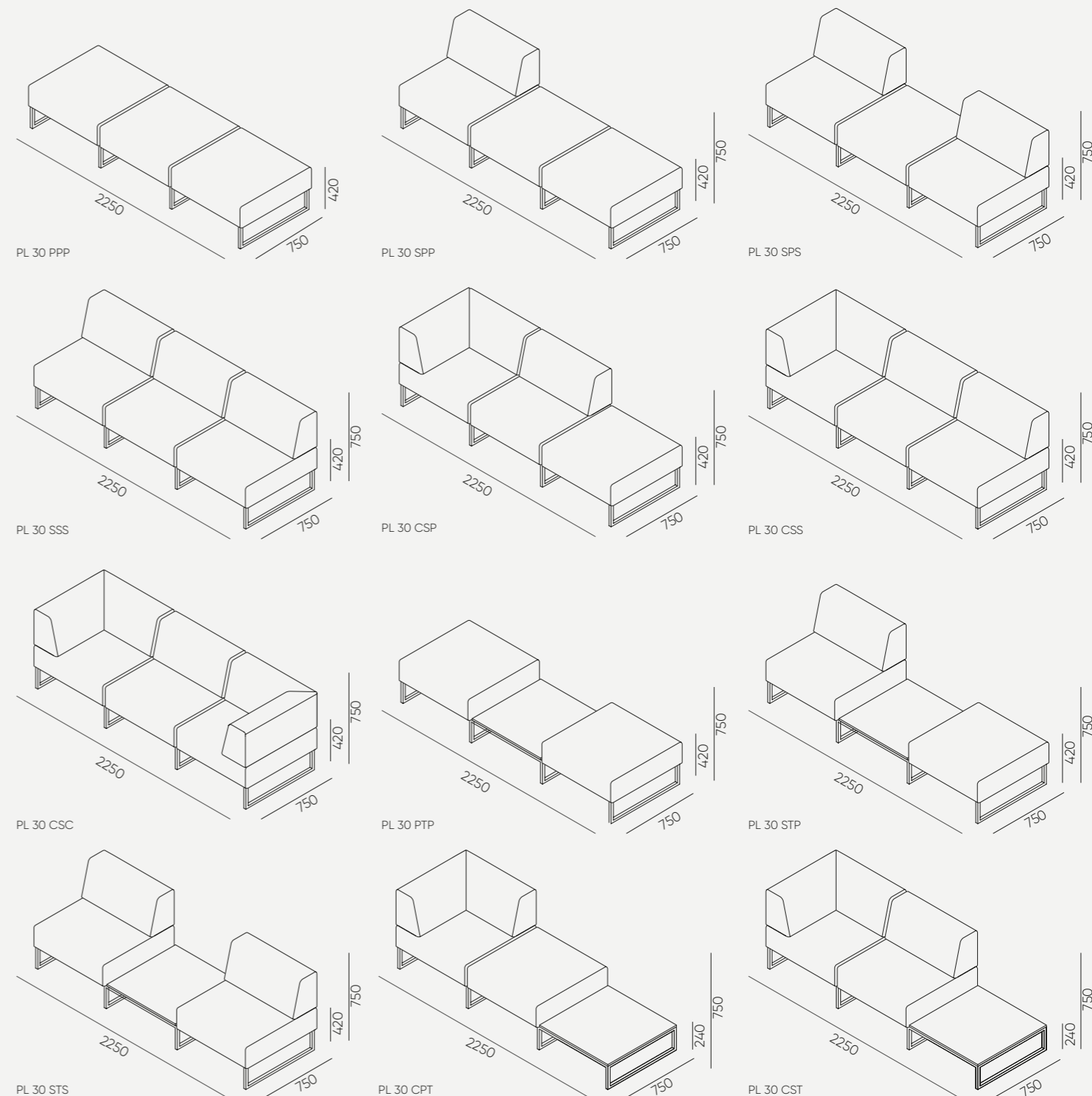

PL 30 PPP

PL 30 SPP

PL 30 SPS

PL 30 SSS

PL 30 CSP

PL 30 CSS

PL 30 CSC

PL 30 PTP

PL 30 PTS

PL 30 STS

PL 30 CPT

PL 30 CST

en: Modularity

The bases are available in three widths that can be joined together to form straight or corner layouts. Corner layouts can be created by adding C-elements - corner seats, seats with backrests, or tops. The base of the C-elements differs from the standard bases by an additional bracket that provides stability and strength to the set and allows use of constructions connector.

pl: Modułowość

Podstawy są dostępne w trzech szerokościach i mogą być ze sobą łączone w układy proste lub narożne. Układy narożne można stworzyć poprzez dodanie elementów C - narożnych siedzisk, siedzisk z oparciami lub blatów. Podstawa elementów C różni się od podstaw standardowych dodatkowym wspornikiem, który pozwala na zamontowanie łączników konstrukcji.

de: Modularität

Die Sockel sind in drei Breiten erhältlich, die miteinander verbunden werden können, um gerade oder eckige Arrangements zu bilden. Die eckigen Arrangements können durch Hinzufügen von C-Teile - Ecksitze, Sitze mit Rückenlehnen oder Platten - erstellt werden. Die Basis der C-Teile unterscheidet sich von den Standardbasen durch einen zusätzlichen Bügel, der die Stabilität und Festigkeit der Garnitur gewährleistet und ermöglicht die Verwendung von Konstruktionsverbindern.

Plint modules: sofas, poufs and tables.



PL 30 SSS + PL WR + PL WB 30 L



PL 30 SSS + PL WB 20 R + PL WL

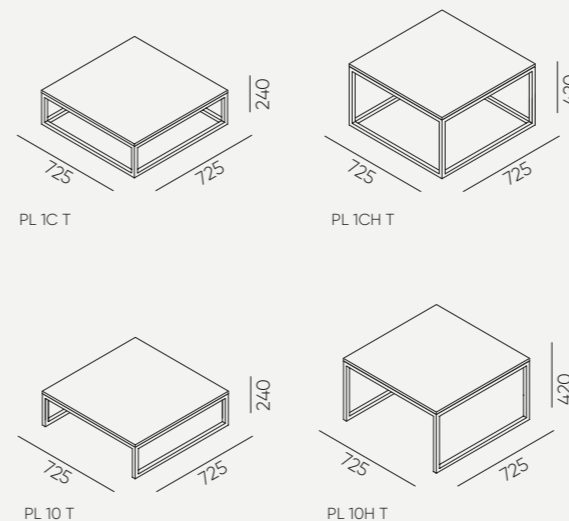

1C elements are a corner element in L- and C-type sets / elementy 1C są elementem narożnikowym w zestawach typu L i C / 1C-Teile sind Eckteile in L- und C-Garnituren /

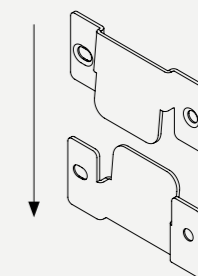
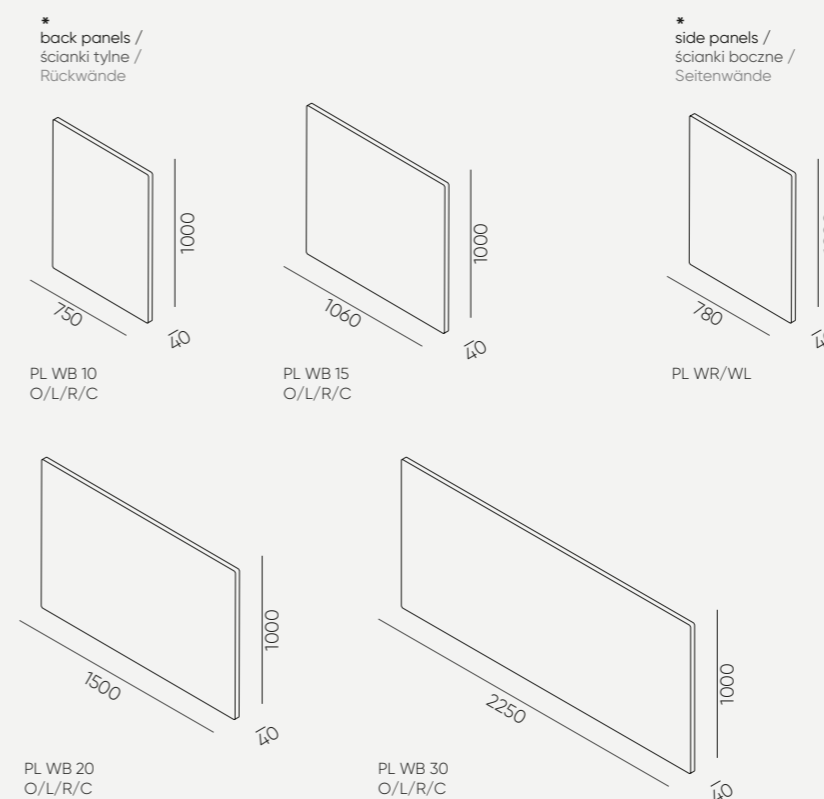

panel-to-seat connector / łącznik ścianek z siedziskami / Wand-Sitz-Anschluss

* panel with the set - overall height 1220 mm / łączna wysokość ścianek z zestawem - 1220 mm / Wand mit Set - Gesamthöhe 1220 mm /

en:
Possibilities of using the panels

Side panels:
PL WR / PL WL - for all components; can only be applied to the sides of the elements, if there are backsides

Back panels for elements with backrests:
PL WB 10 - on the PL 10 base
PL WB 15 - on the PL 15 structure
PL WB 20 - on the PL 20 structure
PL WB 30 - on the PL 30 structure

The way of finishing the rear panels:
O - panel without connectors (cannot be combined with another panel)
L - panel with a connector on the left side (to be connected with the second panel on the left)
R - panel with a connector on the right side (to be connected with the second panel on the right side)
C - panel with connectors on the right and left side (to be connected with two sides)

pl:
Możliwości zastosowania ścianek

Ścianki boczne:
PL WR / PL WL - do wszystkich elementów; można zastosować tylko do boków elementów, jeśli występują ścianki tylne

Ścianki tylne do elementów z oparciami:
PL WB 10 - do pojedynczego oparcia
PL WB 15 - do konstrukcji PL 15
PL WB 20 - do podwójnego oparcia
PL WB 30 - do potrójnego oparcia

Sposób wykończenia ścianek tylnych:
O - ścianka bez łączników (brak możliwości połączenia z inną ścianką)
L - ścianka z łącznikiem z lewej strony (do połączenia z drugą ścianką z lewej strony)
R - ścianka z łącznikiem z prawej strony (do połączenia z drugą ścianką z prawej strony)
C - ścianka z łącznikami z prawej i lewej strony (do połączenia z dwoma ściankami)

de:
Anwendungsmöglichkeiten der Wände:

Seitenwände:
PL WR / PL WL - für alle Komponenten; kann nur an den Seiten der Elemente angebracht werden, wenn es Rückseiten gibt

Rückwände für die Elemente mit Rückenlehnen:
PL WB 10 - auf der PL 10-Struktur basieren
PL WB 15 - auf der PL 15-Struktur basieren
PL WB 20 - auf der PL 20-Struktur basieren
PL WB 30 - auf der PL 30-Struktur basieren

Art der Fertigstellung der Rückwände:
O - Wand ohne Verbinder (kann nicht mit einer anderen Wand verbunden werden)
L - Wand mit einem Verbinder auf der linken Seite (zur Verbindung mit der anderen Wand auf der linken Seite)
R - Wand mit einem Verbinder auf der rechten Seite (zur Verbindung mit der anderen Wand auf der rechten Seite)
C - Wand mit einem Verbinder auf der rechten und linken Seite (mit zwei Wänden zu verbinden)



PL 30 CSS
Upholstered with LDS 19
Metal finish RAL 9005 S

2x PL 30 CSS + PL WR + PL WB 20 L
Upholstered with LDS 19
Metal finish RAL 9005 S

PL 30 SST
Upholstered with LDS 19
Metal finish RAL 9005 S

Table PL 1H T
Tabletop U999 ST2
Metal finish RAL 9005 S

Table PL 10 T
Tabletop U999 ST2
Metal finish RAL 9005 S

Plint panels – acoustic parameters

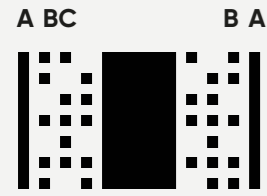

- A** upholstery / tapicerka / Polster
- B** sound-absorbing foam /
pianka dźwiękochłonna
/ schallabsorbierender Schaum
- C** firm core / twardy rdzeń / fester Kern

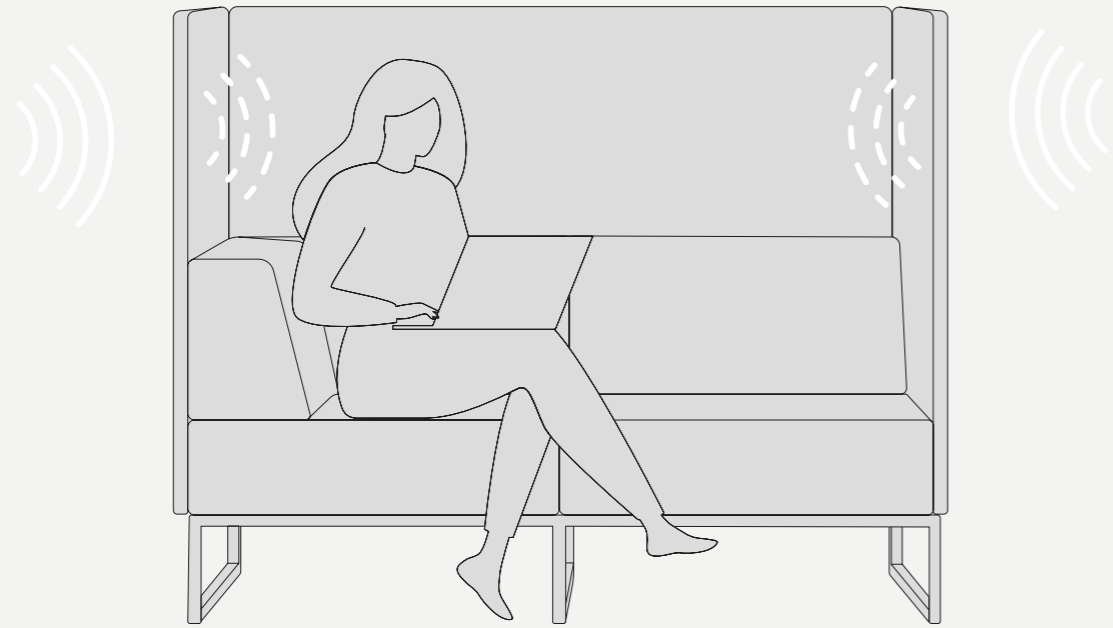

en:

Plint panels are of high acoustic quality, ensured by the sound-absorbing foam hidden under the upholstery. The panels dampen the noises reaching the user from the outside and ensure the intimacy of conversations.

pl:

Ścianki Plint to wysoka jakość akustyczna, zapewniona dzięki wykorzystaniu dźwiękochłonnej pianki ukrytej pod tapicerką. Ścianki wygłuszają dźwięki i hałasy docierające do użytkownika z zewnątrz, oraz zapewniają intymność rozmów.

de:

Plintwände sind von hoher akustischer Qualität, was durch die Qualität des unter der Polsterung verborgenen schallabsorbierenden Schaums sichergestellt wird. Die Wände dämpfen die Lärmlast und Geräusche, die den Benutzer von außen erreichen, und sorgen für die Intimität der Gespräche während der Benutzung der Möbel.

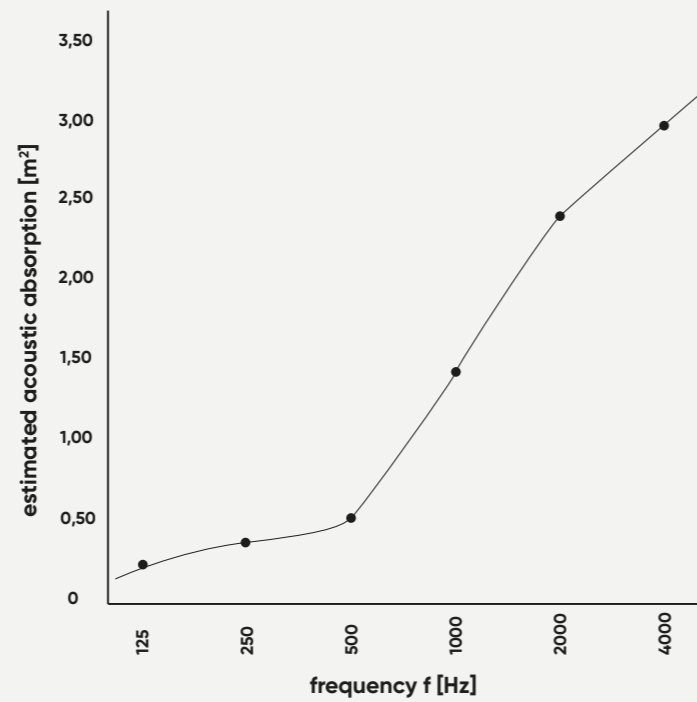

PL 20 CC + PL WL + PL WB 20 C + PL WR
Upholstered with RX 152
Metal finish RAL 7024 S

be:sustainable

product life-cycle management



en: Quality, design, and ergonomics go hand in hand with Bejot's sustainable development. We act with integrity and operate in a socially responsible and environmentally friendly way.

Plint has been designed to be environmentally friendly; it is made from certified materials as part of optimised production processes that include consistent production waste control practices. We strive to provide office comfort, which is reflected by our organisation's internal structure and every piece of furniture we make. We help our customers prolong the lifetime of our products by providing a 5-year warranty and post-warranty service, as well as introducing a policy to minimise waste at the end of the product life cycle.

pl: Jakość, design i ergonomia to synonimy zrównoważonego rozwoju Bejot. Jesteśmy społecznie odpowiedzialni, działamy uczciwie i w sposób przyjazny dla środowiska.

Plint został zaprojektowany z uwzględnieniem proekologicznych rozwiązań, jest produkowany z certyfikowanych materiałów, przy optymalizacji procesów produkcyjnych i konsekwentnym kontrolowaniu odpadów produkcyjnych. Naszym celem jest komfort w biurze, który przejawia się wewnątrz naszej organizacji, jak i w każdym wyprodukowanym przez nas meblu. Pomagamy klientom wydłużyć czas eksploatacji naszych produktów zapewniając 5 lat gwarancji i serwis pogwarancyjny, oraz wprowadzamy zasadę minimalizacji odpadów po zakończonym cyklu życia produktu.

de: Qualität, Design und Ergonomie sind ein Synonym für die nachhaltige Entwicklung von Bejot. Wir sind sozial verantwortlich, handeln ehrlich und auf umweltfreundliche Weise.

Plint ist umweltfreundlich konzipiert und wird aus zertifizierten Materialien, mit optimierten Produktionsprozessen und konsequenter Kontrolle der Produktionsabfälle hergestellt. Unser Ziel ist der Komfort im Büro, der sich sowohl innerhalb unserer Organisation als auch in jedem von uns hergestellten Möbelstück manifestiert. Wir helfen unseren Kunden, die Lebensdauer unserer Produkte zu verlängern, indem wir eine 5-Jahres-Garantie und einen Nachgarantieservice anbieten, und wir führen das Prinzip der Abfallminimierung am Ende des Lebenszyklus eines Produkts ein.

Plint collection – ecology and recycling

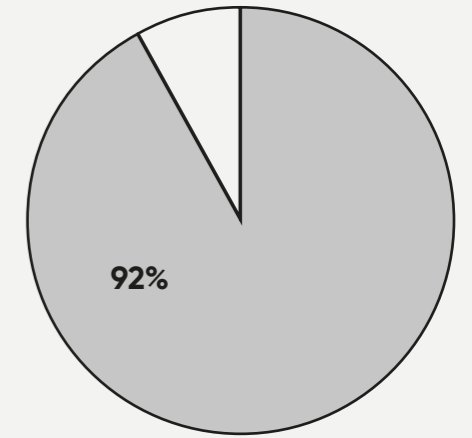
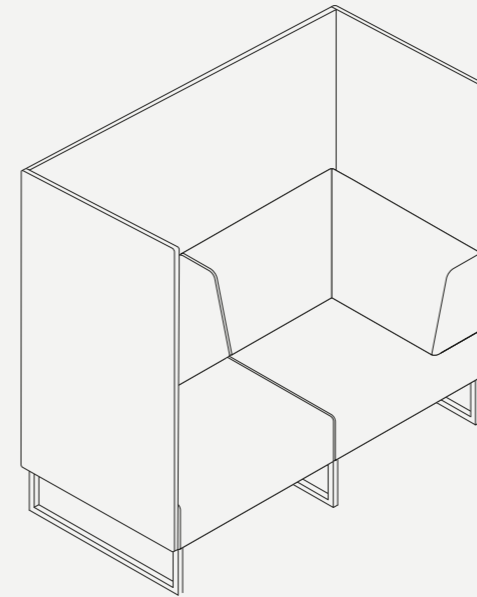

en: **We care about the environment**
We use recyclable materials, and in the case of such furniture as the above Plint set, we can reuse up to 92% of the initial materials.

pl: **Dbamy o środowisko**
Używamy materiałów podlegających recyklingowi, np. w powyższym przykładowym zestawie Plint możemy wykorzystać ponownie aż 92% mebla.

de: **Wir kümmern uns um die Umwelt**
Wir verwenden wiederverwertbare Materialien, z.B. beim vorgenannten Plint können wir bis zu 92% der Altmöbel wiederverwenden.



wood / drewno / Holz 71 %



upholstery / tapicerka / Polster 7 %



steel / stal / Stahl 14 %



plastic / plastik / Plastik 0,002 %



foam / pianka / Schaum 8 %

en: **Material composition**
Percentage share, by weight, of a given raw material in the Plint set:
PL 20 CS + PL WB 20 + PL WBL + PL WBR

pl: **Skład materiałowy**
Procentowy udział masy danego surowca w zestawie Plint:
PL 20 CS + PL WB 20 + PL WBL + PL WBR

de: **Materialzusammensetzung**
Gewichtsprozentatz eines bestimmten Rohstoffs in der Plint Satz:
PL 20 CS + PL WB 20 + PL WBL + PL WBR



Bejot sp. zo.o.

ul. Wybickiego 2A, Manieczki, 63-112 Brodnica n. Poznań, POLAND

tel.: +48 (61) 281 22 25, e-mail: marketing@bejot.eu

www.bejot.eu